

LD®
P R I D E

КАТАЛОГ



ЛАТУННЫЕ ШАРОВЫЕ КРАНЫ

10

ЛЕТ | МЛН
ГАРАНТИЯ | СТРАХОВКА

ОТОПЛЕНИЕ



ХВС ГВС



ГАЗ

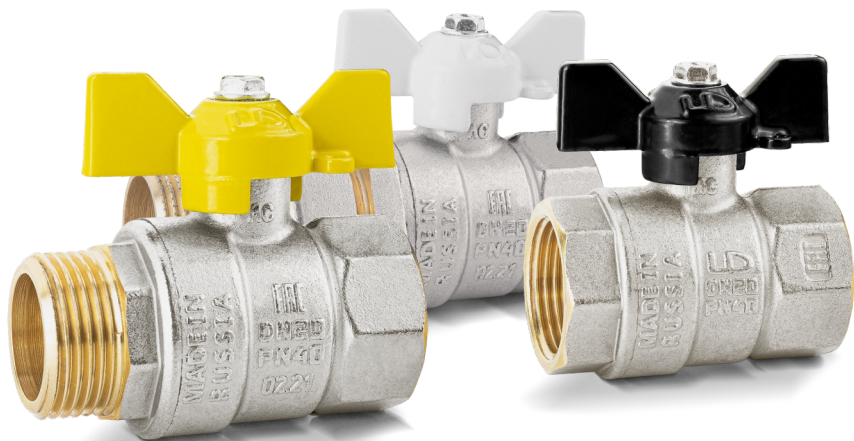

СОДЕРЖАНИЕ

Рабочие условия, условное обозначение и материалы основных деталей	2
Кран шаровой латунный (внутренняя резьба/внутренняя резьба)	3
Кран шаровой латунный (внутренняя резьба/наружная резьба)	4
Кран шаровой латунный (наружная резьба/наружная резьба)	5
Кран шаровой латунный (внутренняя резьба/гайка штуцерная «американка»)	6
Кран шаровой латунный под термодатчик	7
Кран шаровой латунный OXYGEN	8
Кран шаровой латунный GAS (внутренняя резьба/внутренняя резьба)	9
Кран шаровой латунный GAS (внутренняя резьба/наружная резьба)	10
Кран шаровой латунный GAS (наружная резьба/наружная резьба)	11
Комплекующие	12
Краны LD Pride с бирками	14
Разрешительные документы и паспорт на продукцию.....	14

Шаровые краны **LD PRIDE** предназначены для управления потоками жидких и газообразных сред, в том числе питьевой воды, сред в системах тепловодоснабжения, технологических трубопроводах, различных агрегатах.

Шаровые краны **LD PRIDE** изготавливаются из латуни согласно ГОСТ 15527-2004. Корпусные детали, шаровая пробка покрыты **никелем**, что обеспечивает дополнительную коррозионную стойкость и долговечность. Ручка с монтажными проушинами изготовлена из алюминиевого сплава с полиуретановой порошковой окраской.

Накопленный опыт в производстве трубопроводной арматуры, высококвалифицированный персонал и обширный станочный парк, обеспечивающий высокую точность и серийность в производстве комплекующих, в совокупности гарантируют высокое качество шаровых кранов **LD PRIDE**.

Изделие под маркой **LD PRIDE** отвечает всем современным требованиям и стандартам трубопроводной арматуры.

Продукция под маркой **LD** изготавливается из **отечественного** сырья и комплектующих. Приобретая продукцию торговой марки **LD**, вы поддерживаете **российского производителя** и осуществляете вклад в экономику страны.

Информация, представленная в данном каталоге, является интеллектуальной собственностью компании и охраняется законом. Частичная или полная перепечатка допускается только с разрешения правообладателя.

Представленные материалы носят информационный характер и могут быть изменены без дополнительного уведомления.



РАБОЧИЕ УСЛОВИЯ

Рабочая среда: Подготовленная вода, в том числе питьевая, нефтепродукты, горюче-смазочные материалы, природный газ, сжиженные углеводородные газы, неагрессивные газообразные среды и жидкости без содержания абразивных примесей. Шаровые краны должны применяться в строгом соответствии с их назначением в части рабочих параметров, сред, условий эксплуатации. Чистота рабочей среды должна соответствовать требованиям нормативно-технической документации.

Номинальное давление: 2,5 МПа, 4,0 МПа.

Температура рабочей среды: от -20 °С до + 150 °С (для жидкостей); от -60 °С до + 80 °С (для газа).

УСЛОВНОЕ ОБОЗНАЧЕНИЕ

КРАН ШАРОВОЙ ЛАТУННЫЙ LD PRIDE	47.	15.	В-В.	Р.	XXX
НОМИНАЛЬНЫЙ ДИАМЕТР: DN					
ПРИСОЕДИНИТЕЛЬНАЯ РЕЗЬБА: В-В - внутренняя/внутренняя В-Н - внутренняя/наружная Н-Н - наружная/наружная В-ГШ - внутренняя/гайка штуцерная «американка»					
УПРАВЛЕНИЕ: Б - бабочка Р - рычаг					
РАБОЧАЯ СРЕДА: GAS - газ нет обозначения - жидкость					

МАТЕРИАЛЫ ОСНОВНЫХ ДЕТАЛЕЙ

№	Название детали	Материал
1	Корпус	Латунь, коваяная, никелированная
2	Гайка корпуса	Латунь, коваяная, никелированная
3	Шаровая пробка	Латунь, полированная, никелированная
4	Шпindelь	Латунь, взрывобезопасное исполнение
5	Прижимная гайка	Латунь
6	Седло	Фторопласт Ф4
7	Уплотнение горловины	Фторопласт Ф4
8	Рукоятка	Алюминиевый сплав, порошковая окраска
9	Винт	Оцинкованная сталь

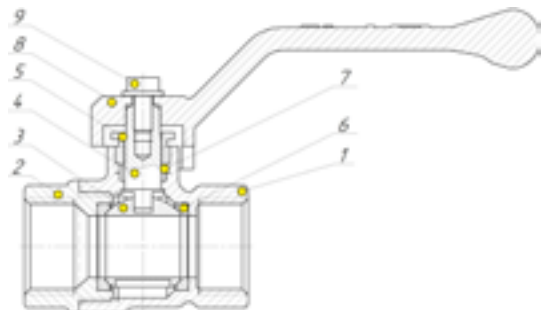

КРАН ШАРОВОЙ ЛАТУННЫЙ

ВНУТРЕННЯЯ РЕЗЬБА/ВНУТРЕННЯЯ РЕЗЬБА

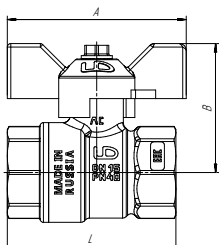

УПРАВЛЕНИЕ

● Б - рукоятка бабочка



ТЕХНИЧЕСКИЕ ХАРАКТЕРИСТИКИ

DN	Наименование изделия	Артикул	PN	L	A	B	Масса, г	Кол-во в коробке, шт
15	Кран шаровой латунный LD Pride 47.15.В-В.Б	LD 47.300.15	40	49	52	38,5	156	30
20	Кран шаровой латунный LD Pride 47.20.В-В.Б	LD 47.300.20	40	55	52	41,5	227	22
25	Кран шаровой латунный LD Pride 47.25.В-В.Б	LD 47.300.25	40	64	65	49,5	367	12
32	Кран шаровой латунный LD Pride 47.32.В-В.Б	LD 47.300.32	25	75,5	65	54,5	540	8

КРАН ШАРОВОЙ ЛАТУННЫЙ

ВНУТРЕННЯЯ РЕЗЬБА/ВНУТРЕННЯЯ РЕЗЬБА

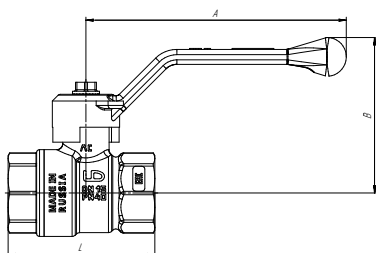

УПРАВЛЕНИЕ

● П - рукоятка рычаг



ТЕХНИЧЕСКИЕ ХАРАКТЕРИСТИКИ

DN	Наименование изделия	Артикул	PN	L	A	B	Масса, г	Кол-во в коробке, шт
15	Кран шаровой латунный LD Pride 47.15.В-В.П	LD 47.301.15	40	49	89	59	166	18
20	Кран шаровой латунный LD Pride 47.20.В-В.П	LD 47.301.20	40	55	89	62	237	12
25	Кран шаровой латунный LD Pride 47.25.В-В.П	LD 47.301.25	40	64	130	70	390	8
32	Кран шаровой латунный LD Pride 47.32.В-В.П	LD 47.301.32	25	75,5	130	75	557	4
40	Кран шаровой латунный LD Pride 47.40.В-В.П	LD 47.301.40	25	87	155	87	894	3
50	Кран шаровой латунный LD Pride 47.50.В-В.П	LD 47.301.50	25	98,5	155	94	1404	2

КРАН ШАРОВОЙ ЛАТУННЫЙ

ВНУТРЕННЯЯ РЕЗЬБА/НАРУЖНАЯ РЕЗЬБА

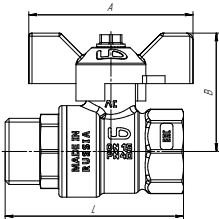

УПРАВЛЕНИЕ

● Б - рукоятка бабочка



ТЕХНИЧЕСКИЕ ХАРАКТЕРИСТИКИ

DN	Наименование изделия	Артикул	PN	L	A	B	Масса, г	Кол-во в коробке, шт
15	Кран шаровой латунный LD Pride 47.15.В-Н.Б	LD 47.302.15	40	56,5	52	38,5	168	30
20	Кран шаровой латунный LD Pride 47.20.В-Н.Б	LD 47.302.20	40	62,5	52	41,5	238	22
25	Кран шаровой латунный LD Pride 47.25.В-Н.Б	LD 47.302.25	40	74	65	49,5	401	12
32	Кран шаровой латунный LD Pride 47.32.В-Н.Б	LD 47.302.32	25	84,5	65	54,5	612	6

КРАН ШАРОВОЙ ЛАТУННЫЙ

ВНУТРЕННЯЯ РЕЗЬБА/НАРУЖНАЯ РЕЗЬБА



УПРАВЛЕНИЕ

● Р - рукоятка рычаг



ТЕХНИЧЕСКИЕ ХАРАКТЕРИСТИКИ

DN	Наименование изделия	Артикул	PN	L	A	B	Масса, г	Кол-во в коробке, шт
15	Кран шаровой латунный LD Pride 47.15.В-Н.Р	LD 47.303.15	40	56,5	89	59	178	17
20	Кран шаровой латунный LD Pride 47.20.В-Н.Р	LD 47.303.20	40	62,5	89	62	247	12
25	Кран шаровой латунный LD Pride 47.25.В-Н.Р	LD 47.303.25	40	74	130	70	427	6
32	Кран шаровой латунный LD Pride 47.32.В-Н.Р	LD 47.303.32	25	84,5	130	75	639	4
40	Кран шаровой латунный LD Pride 47.40.В-Н.Р	LD 47.303.40	25	95	155	87	930	3
50	Кран шаровой латунный LD Pride 47.50.В-Н.Р	LD 47.303.50	25	108	155	94	1446	2

КРАН ШАРОВОЙ ЛАТУННЫЙ

НАРУЖНАЯ РЕЗЬБА/НАРУЖНАЯ РЕЗЬБА

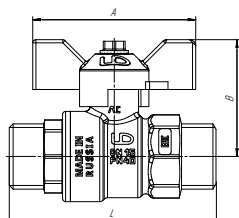

УПРАВЛЕНИЕ

● Б - рукоятка бабочка

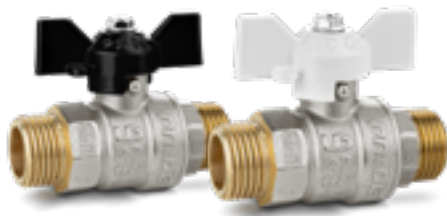

ТЕХНИЧЕСКИЕ ХАРАКТЕРИСТИКИ

DN	Наименование изделия	Артикул	PN	L	A	B	Масса, г	Кол-во в коробке, шт
15	Кран шаровой латунный LD Pride 47.15.H-H.Б	LD 47.304.15	40	66	52	38,5	186	20
20	Кран шаровой латунный LD Pride 47.20.H-H.Б	LD 47.304.20	40	69,5	52	41,5	253	18
25	Кран шаровой латунный LD Pride 47.25.H-H.Б	LD 47.304.25	40	79,5	65	49,5	373	12

КРАН ШАРОВОЙ ЛАТУННЫЙ

НАРУЖНАЯ РЕЗЬБА/НАРУЖНАЯ РЕЗЬБА

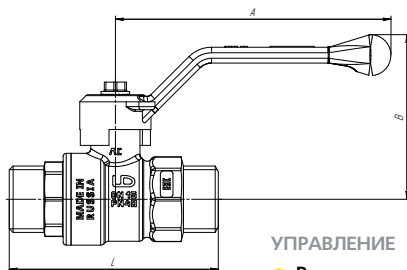

УПРАВЛЕНИЕ

● P - рукоятка рычаг



ТЕХНИЧЕСКИЕ ХАРАКТЕРИСТИКИ

DN	Наименование изделия	Артикул	PN	L	A	B	Масса, г	Кол-во в коробке, шт
15	Кран шаровой латунный LD Pride 47.15.H-H.P	LD 47.305.15	40	66	89	59	196	14
20	Кран шаровой латунный LD Pride 47.20.H-H.P	LD 47.305.20	40	69,5	89	62	265	12
25	Кран шаровой латунный LD Pride 47.25.H-H.P	LD 47.305.25	40	79,5	130	70	415	6



КРАН ШАРОВОЙ ЛАТУННЫЙ

ВНУТРЕННЯЯ РЕЗЬБА/ГАЙКА ШТУЦЕРНАЯ «АМЕРИКАНКА»

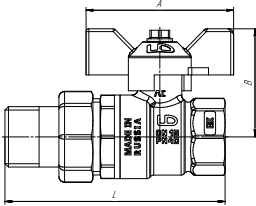

УПРАВЛЕНИЕ

- Б - рукоятка бабочка



ТЕХНИЧЕСКИЕ ХАРАКТЕРИСТИКИ

DN	Наименование изделия	Артикул	PN	L	A	B	Масса, г	Кол-во в коробке, шт
15	Кран шаровой латунный LD Pride 47.15.В-ГШ.Б	LD 47.306.15	40	80	52	38,5	225	19
20	Кран шаровой латунный LD Pride 47.20.В-ГШ.Б	LD 47.306.20	40	91	52	41,5	343	12
25	Кран шаровой латунный LD Pride 47.25.В-ГШ.Б	LD 47.306.25	40	101	65	49,5	583	6

КРАН ШАРОВОЙ ЛАТУННЫЙ

ВНУТРЕННЯЯ РЕЗЬБА/ГАЙКА ШТУЦЕРНАЯ «АМЕРИКАНКА»

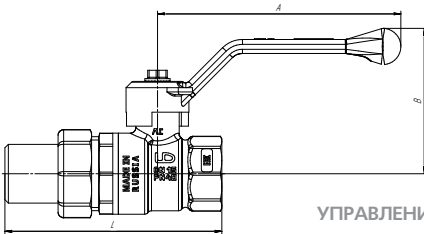

УПРАВЛЕНИЕ

- Р - рукоятка рычаг



ТЕХНИЧЕСКИЕ ХАРАКТЕРИСТИКИ

DN	Наименование изделия	Артикул	PN	L	A	B	Масса, г	Кол-во в коробке, шт
15	Кран шаровой латунный LD Pride 47.15.В-ГШ.Р	LD 47.307.15	40	80	89	59	235	10
20	Кран шаровой латунный LD Pride 47.20.В-ГШ.Р	LD 47.307.20	40	91	89	62	356	8
25	Кран шаровой латунный LD Pride 47.25.В-ГШ.Р	LD 47.307.25	40	101	130	70	611	6
32	Кран шаровой латунный LD Pride 47.32.В-ГШ.Р	LD 47.307.32	25	112	130	75	815	4

LD PRIDE

ДЛЯ ПОДКЛЮЧЕНИЯ ДАТЧИКА ТЕМПЕРАТУРЫ

Кран предназначен для установки на обратном коллекторе системы отопления с целью реализации поквартирного коммерческого учета тепла в многоквартирных домах.

Кран снабжается патрубком (Резьба М10х1) для подключения датчика температуры и резьбовой заглушкой.



LD Pride 45.15.B-B.T.B (бабочка)
LD Pride 45.15.B-B.T.P (рычаг)

LD PRIDE OXYGEN

Кран LD Pride Oxygen изначально создан для применения с аппаратами ИВЛ, как вклад LD в борьбу с пандемией COVID-19.

В настоящий момент краны применяются в качестве запорных устройств на различных трубопроводах, транспортирующих кислород. Краны LD Pride Oxygen могут быть изготовлены индивидуально под ваши требования*.

O₂



* Подробную информацию узнавайте у вашего менеджера LD

КРАН ШАРОВОЙ ЛАТУННЫЙ

ВНУТРЕННЯЯ РЕЗЬБА/ВНУТРЕННЯЯ РЕЗЬБА

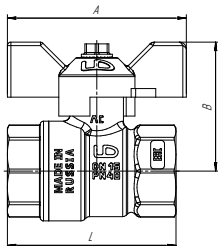

УПРАВЛЕНИЕ

● Б - рукоятка бабочка



ТЕХНИЧЕСКИЕ ХАРАКТЕРИСТИКИ

DN	Наименование изделия	Артикул	PN	L	A	B	Масса, г	Кол-во в коробке, шт
15	Кран шаровой латунный LD Pride 47.15.В-В.Б.ГАС	LD 47.350.15	40	49	52	38,5	156	30
20	Кран шаровой латунный LD Pride 47.20.В-В.Б.ГАС	LD 47.350.20	40	55	52	41,5	227	22
25	Кран шаровой латунный LD Pride 47.25.В-В.Б.ГАС	LD 47.350.25	40	64	65	49,5	367	12
32	Кран шаровой латунный LD Pride 47.32.В-В.Б.ГАС	LD 47.350.32	25	75,5	65	54,5	540	8

КРАН ШАРОВОЙ ЛАТУННЫЙ

ВНУТРЕННЯЯ РЕЗЬБА/ВНУТРЕННЯЯ РЕЗЬБА

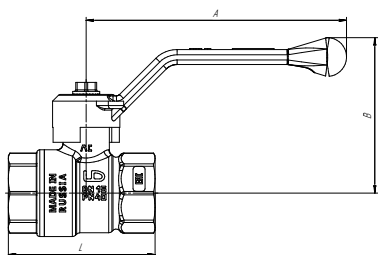

УПРАВЛЕНИЕ

● P - рукоятка рычаг



ТЕХНИЧЕСКИЕ ХАРАКТЕРИСТИКИ

DN	Наименование изделия	Артикул	PN	L	A	B	Масса, г	Кол-во в коробке, шт
15	Кран шаровой латунный LD Pride 47.15.В-В.Р.ГАС	LD 47.351.15	40	49	89	59	166	18
20	Кран шаровой латунный LD Pride 47.20.В-В.Р.ГАС	LD 47.351.20	40	55	89	62	237	12
25	Кран шаровой латунный LD Pride 47.25.В-В.Р.ГАС	LD 47.351.25	40	64	130	70	390	8
32	Кран шаровой латунный LD Pride 47.32.В-В.Р.ГАС	LD 47.351.32	25	75,5	130	75	557	4
40	Кран шаровой латунный LD Pride 47.40.В-В.Р.ГАС	LD 47.351.40	25	87	155	87	894	3
50	Кран шаровой латунный LD Pride 47.50.В-В.Р.ГАС	LD 47.351.50	25	98,5	155	94	1404	2

КРАН ШАРОВОЙ ЛАТУННЫЙ

ВНУТРЕННЯЯ РЕЗЬБА/НАРУЖНАЯ РЕЗЬБА

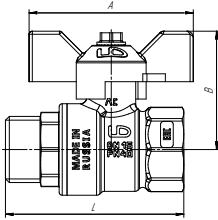

УПРАВЛЕНИЕ

- Б - рукоятка бабочка



ТЕХНИЧЕСКИЕ ХАРАКТЕРИСТИКИ

DN	Наименование изделия	Артикул	PN	L	A	B	Масса, г	Кол-во в коробке, шт
15	Кран шаровой латунный LD Pride 47.15.B-H.B.GAS	LD 47.352.15	40	56,5	52	38,5	168	30
20	Кран шаровой латунный LD Pride 47.20.B-H.B.GAS	LD 47.352.20	40	62,5	52	41,5	238	22
25	Кран шаровой латунный LD Pride 47.25.B-H.B.GAS	LD 47.352.25	40	74	65	49,5	401	12
32	Кран шаровой латунный LD Pride 47.32.B-H.B.GAS	LD 47.352.32	25	84,5	65	54,5	612	6

КРАН ШАРОВОЙ ЛАТУННЫЙ

ВНУТРЕННЯЯ РЕЗЬБА/НАРУЖНАЯ РЕЗЬБА

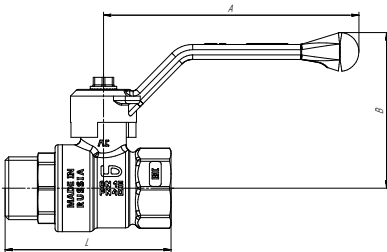

УПРАВЛЕНИЕ

- P - рукоятка рычаг



ТЕХНИЧЕСКИЕ ХАРАКТЕРИСТИКИ

DN	Наименование изделия	Артикул	PN	L	A	B	Масса, г	Кол-во в коробке, шт
15	Кран шаровой латунный LD Pride 47.15.B-H.P.GAS	LD 47.353.15	40	56,5	89	59	178	17
20	Кран шаровой латунный LD Pride 47.20.B-H.P.GAS	LD 47.353.20	40	62,5	89	62	247	12
25	Кран шаровой латунный LD Pride 47.25.B-H.P.GAS	LD 47.353.25	40	74	130	70	427	6
32	Кран шаровой латунный LD Pride 47.32.B-H.P.GAS	LD 47.353.32	25	84,5	130	75	639	4
40	Кран шаровой латунный LD Pride 47.40.B-H.P.GAS	LD 47.353.40	25	95	155	87	930	3
50	Кран шаровой латунный LD Pride 47.50.B-H.P.GAS	LD 47.353.50	25	108	155	94	1446	2

КРАН ШАРОВОЙ ЛАТУННЫЙ

НАРУЖНАЯ РЕЗЬБА/НАРУЖНАЯ РЕЗЬБА

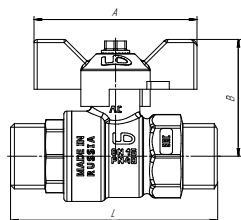

УПРАВЛЕНИЕ

● Б - рукоятка бабочка



✂ ТЕХНИЧЕСКИЕ ХАРАКТЕРИСТИКИ

DN	Наименование изделия	Артикул	PN	L	A	B	Масса, г	Кол-во в коробке, шт
15	Кран шаровой латунный LD Pride 47.15.H-H.Б.GAS	LD 47.354.15	40	66	52	38,5	186	20
20	Кран шаровой латунный LD Pride 47.20.H-H.Б.GAS	LD 47.354.20	40	69,5	52	41,5	253	18
25	Кран шаровой латунный LD Pride 47.25.H-H.Б.GAS	LD 47.354.25	40	79,5	65	49,5	373	12

КРАН ШАРОВОЙ ЛАТУННЫЙ

НАРУЖНАЯ РЕЗЬБА/НАРУЖНАЯ РЕЗЬБА

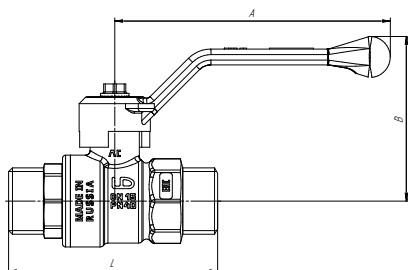

УПРАВЛЕНИЕ

● P - рукоятка рычаг



✂ ТЕХНИЧЕСКИЕ ХАРАКТЕРИСТИКИ

DN	Наименование изделия	Артикул	PN	L	A	B	Масса, г	Кол-во в коробке, шт
15	Кран шаровой латунный LD Pride 47.15.H-H.P.GAS	LD 47.355.15	40	66	89	59	196	14
20	Кран шаровой латунный LD Pride 47.20.H-H.P.GAS	LD 47.355.20	40	69,5	89	62	265	12
25	Кран шаровой латунный LD Pride 47.25.H-H.P.GAS	LD 47.355.25	40	79,5	130	70	415	6



КОМПЛЕКТУЮЩИЕ

РЫЧАГ ЧЁРНЫЙ

Наименование изделия	Артикул	Масса, г
Рукоятка «Рычаг» (Черный) для DN15, 20	LD 00.001.15	22
Рукоятка «Рычаг» (Черный) для DN25, 32	LD 00.001.25	48
Рукоятка «Рычаг» (Черный) для DN40, 50	LD 00.001.40	88



БАБОЧКА ЧЁРНАЯ

Наименование изделия	Артикул	Масса, г
Рукоятка «Бабочка» (Черная) для DN15, 20	LD 00.002.15	12
Рукоятка «Бабочка» (Черная) для DN25, 32	LD 00.002.25	21



РЫЧАГ БЕЛЫЙ

Наименование изделия	Артикул	Масса, г
Рукоятка «Рычаг» (Белый) для DN15, 20	LD 00.003.15	22
Рукоятка «Рычаг» (Белый) для DN25, 32	LD 00.003.25	48
Рукоятка «Рычаг» (Белый) для DN40, 50	LD 00.003.40	88



БАБОЧКА БЕЛАЯ

Наименование изделия	Артикул	Масса, г
Рукоятка «Бабочка» (Белая) для DN15, 20	LD 00.004.15	12
Рукоятка «Бабочка» (Белая) для DN25, 32	LD 00.004.25	21



ВИНТ И ГАЙКА ДЛЯ РУКОЯТКИ

Наименование изделия	Артикул	Масса, г
Винт для рукоятки для DN15, 20, 25 и 32	LD 00.019.15	2,6
Гайка для рукоятки для DN40 и 50	LD 00.019.40	5,9



КОМПЛЕКТУЮЩИЕ

РЕМОНТНЫЙ КОМПЛЕКТ ГОРЛОВИНЫ

Наименование изделия	Артикул	Масса, г
Ремкомплект горловины DN15, 20	LD 00.014.15	-
Ремкомплект горловины DN25, 32	LD 00.014.25	-
Ремкомплект горловины DN40, 50	LD 00.014.40	-



"АМЕРИКАНКА" ДЛЯ КРАНА ПРЯМАЯ

Наименование изделия	Артикул	Масса, г
«Американка» для крана прямая DN15	LD 90.901.15	72
«Американка» для крана прямая DN20	LD 90.901.20	110
«Американка» для крана прямая DN25	LD 90.901.25	179



ГАЙКА НАКИДНАЯ ДЛЯ "АМЕРИКАНКИ"

Наименование изделия	Артикул	Масса, г
Гайка накидная для «Американки» DN15	LD 90.951.15	37
Гайка накидная для «Американки» DN20	LD 90.951.20	57
Гайка накидная для «Американки» DN25	LD 90.951.25	77



ШТУЦЕР ДЛЯ "АМЕРИКАНКИ"

Наименование изделия	Артикул	Масса, г
Штуцер для «Американки» DN15	LD 90.952.15	34
Штуцер для «Американки» DN20	LD 90.952.20	53
Штуцер для «Американки» DN25	LD 90.952.25	102



КОЛЬЦО ЭЛАСТОМЕРНОЕ ДЛЯ "АМЕРИКАНКИ"

Наименование изделия	Артикул	Масса, г
Кольцо эластомерное для «Американки» DN15	LD 00.011.15	-
Кольцо эластомерное для «Американки» DN20	LD 00.011.20	-
Кольцо эластомерное для «Американки» DN25	LD 00.011.25	-



Шаровые краны LD Pride так же могут поставляться в комплекте с бирками.

На бирке содержится:

- наименование изделия;
- гарантия и срок службы;
- контакты и адрес изготовителя;
- штрих-код в системе EAN-13.



СЕРТИФИКАТ СООТВЕТСТВИЯ TR TS 010/2011

ДЕКЛАРАЦИЯ СООТВЕТСТВИЯ TR TS 032/2011



ООО «ЛД ПРАЙД»
Енисейская улица, д. 56, стр. 1,
г. Челябинск, 454010

ЗАКЛЮЧЕНИЕ
о подтверждении производства промышленной продукции на территории Российской Федерации

Министерство промышленности и торговли Российской Федерации по результатам рассмотрения документов, представленных в соответствии с Правилами выдачи заключения о подтверждении производства промышленной продукции на территории Российской Федерации, утвержденным постановлением Правительства Российской Федерации от 17 июля 2015 г. № 719, подтверждает производство следующей промышленной продукции на территории Российской Федерации:

Наименование юридического лица: Общество с ограниченной ответственностью «ЛД ПРАЙД» (ООО «ЛД ПРАЙД»)
Регистрация заявления: от 24.08.2020 № 300
ИНН 7449114725 ОГРН (ОГРНИП) 1137449003438
Адрес местонахождения (адрес регистрации по месту пребывания либо по месту жительства): 454010, Челябинская область, город Челябинск, улица Енисейская, дом 56, строение 1
Адрес местонахождения производственных помещений, в которых осуществляется деятельность по производству промышленной продукции: 454010, Челябинская область, город Челябинск, улица Енисейская, дом 56, строение 1

ЗАКЛЮЧЕНИЕ О РОССИЙСКОМ ПРОИСХОЖДЕНИИ



TECHNICKÁ INŠPEKČIA, s.r.o. CEOC
SLOVENSKÁ REPUBLIKA

CERTIFICATE
no. 488842019

Technická inšpekcia, s. r. o., Trnavská ulica 66, 801 01 Bratislava, Slovakia
certified body
in the field of trade fair assessment of the quality assessment system

certified, that
LD PRIDE®
Technická inšpekcia, s. r. o., Trnavská ulica 66, 801 01 Bratislava, Slovakia
implements an approved system of fair quality assessment system
according to the European Standard EN ISO/IEC 17065 as a process requirement

Range of products:
Ball valves - LD PRIDE® Type: 100, 125, 150, 200, 250, 300, 350, 400, 450, 500, 600, 650, 700, 800, 900, 1000, 1200, 1500, 2000, 2500, 3000, 3500, 4000, 4500, 5000, 6000, 7000, 8000, 9000, 10000, 12000, 15000, 20000, 25000, 30000, 35000, 40000, 45000, 50000, 60000, 70000, 80000, 90000, 100000, 120000, 150000, 200000, 250000, 300000, 350000, 400000, 450000, 500000, 600000, 700000, 800000, 900000, 1000000, 1200000, 1500000, 2000000, 2500000, 3000000, 3500000, 4000000, 4500000, 5000000, 6000000, 7000000, 8000000, 9000000, 10000000, 12000000, 15000000, 20000000, 25000000, 30000000, 35000000, 40000000, 45000000, 50000000, 60000000, 70000000, 80000000, 90000000, 100000000, 120000000, 150000000, 200000000, 250000000, 300000000, 350000000, 400000000, 450000000, 500000000, 600000000, 700000000, 800000000, 900000000, 1000000000, 1200000000, 1500000000, 2000000000, 2500000000, 3000000000, 3500000000, 4000000000, 4500000000, 5000000000, 6000000000, 7000000000, 8000000000, 9000000000, 10000000000, 12000000000, 15000000000, 20000000000, 25000000000, 30000000000, 35000000000, 40000000000, 45000000000, 50000000000, 60000000000, 70000000000, 80000000000, 90000000000, 100000000000, 120000000000, 150000000000, 200000000000, 250000000000, 300000000000, 350000000000, 400000000000, 450000000000, 500000000000, 600000000000, 700000000000, 800000000000, 900000000000, 1000000000000, 1200000000000, 1500000000000, 2000000000000, 2500000000000, 3000000000000, 3500000000000, 4000000000000, 4500000000000, 5000000000000, 6000000000000, 7000000000000, 8000000000000, 9000000000000, 10000000000000, 12000000000000, 15000000000000, 20000000000000, 25000000000000, 30000000000000, 35000000000000, 40000000000000, 45000000000000, 50000000000000, 60000000000000, 70000000000000, 80000000000000, 90000000000000, 100000000000000, 120000000000000, 150000000000000, 200000000000000, 250000000000000, 300000000000000, 350000000000000, 400000000000000, 450000000000000, 500000000000000, 600000000000000, 700000000000000, 800000000000000, 900000000000000, 1000000000000000, 1200000000000000, 1500000000000000, 2000000000000000, 2500000000000000, 3000000000000000, 3500000000000000, 4000000000000000, 4500000000000000, 5000000000000000, 6000000000000000, 7000000000000000, 8000000000000000, 9000000000000000, 10000000000000000, 12000000000000000, 15000000000000000, 20000000000000000, 25000000000000000, 30000000000000000, 35000000000000000, 40000000000000000, 45000000000000000, 50000000000000000, 60000000000000000, 70000000000000000, 80000000000000000, 90000000000000000, 100000000000000000, 120000000000000000, 150000000000000000, 200000000000000000, 250000000000000000, 300000000000000000, 350000000000000000, 400000000000000000, 450000000000000000, 500000000000000000, 600000000000000000, 700000000000000000, 800000000000000000, 900000000000000000, 1000000000000000000, 1200000000000000000, 1500000000000000000, 2000000000000000000, 2500000000000000000, 3000000000000000000, 3500000000000000000, 4000000000000000000, 4500000000000000000, 5000000000000000000, 6000000000000000000, 7000000000000000000, 8000000000000000000, 9000000000000000000, 10000000000000000000, 12000000000000000000, 15000000000000000000, 20000000000000000000, 25000000000000000000, 30000000000000000000, 35000000000000000000, 40000000000000000000, 45000000000000000000, 50000000000000000000, 60000000000000000000, 70000000000000000000, 80000000000000000000, 90000000000000000000, 100000000000000000000, 120000000000000000000, 150000000000000000000, 200000000000000000000, 250000000000000000000, 300000000000000000000, 350000000000000000000, 400000000000000000000, 450000000000000000000, 500000000000000000000, 600000000000000000000, 700000000000000000000, 800000000000000000000, 900000000000000000000, 1000000000000000000000, 1200000000000000000000, 1500000000000000000000, 2000000000000000000000, 2500000000000000000000, 3000000000000000000000, 3500000000000000000000, 4000000000000000000000, 4500000000000000000000, 5000000000000000000000, 6000000000000000000000, 7000000000000000000000, 8000000000000000000000, 9000000000000000000000, 10000000000000000000000, 12000000000000000000000, 15000000000000000000000, 20000000000000000000000, 25000000000000000000000, 30000000000000000000000, 35000000000000000000000, 40000000000000000000000, 45000000000000000000000, 50000000000000000000000, 60000000000000000000000, 70000000000000000000000, 80000000000000000000000, 90000000000000000000000, 100000000000000000000000, 120000000000000000000000, 150000000000000000000000, 200000000000000000000000, 250000000000000000000000, 300000000000000000000000, 350000000000000000000000, 400000000000000000000000, 450000000000000000000000, 500000000000000000000000, 600000000000000000000000, 700000000000000000000000, 800000000000000000000000, 900000000000000000000000, 1000000000000000000000000, 1200000000000000000000000, 1500000000000000000000000, 2000000000000000000000000, 2500000000000000000000000, 3000000000000000000000000, 3500000000000000000000000, 4000000000000000000000000, 4500000000000000000000000, 5000000000000000000000000, 6000000000000000000000000, 7000000000000000000000000, 8000000000000000000000000, 9000000000000000000000000, 10000000000000000000000000, 12000000000000000000000000, 15000000000000000000000000, 20000000000000000000000000, 25000000000000000000000000, 30000000000000000000000000, 35000000000000000000000000, 40000000000000000000000000, 45000000000000000000000000, 50000000000000000000000000, 60000000000000000000000000, 70000000000000000000000000, 80000000000000000000000000, 90000000000000000000000000, 100000000000000000000000000, 120000000000000000000000000, 150000000000000000000000000, 200000000000000000000000000, 250000000000000000000000000, 300000000000000000000000000, 350000000000000000000000000, 400000000000000000000000000, 450000000000000000000000000, 500000000000000000000000000, 600000000000000000000000000, 700000000000000000000000000, 800000000000000000000000000, 900000000000000000000000000, 1000000000000000000000000000, 1200000000000000000000000000, 1500000000000000000000000000, 2000000000000000000000000000, 2500000000000000000000000000, 3000000000000000000000000000, 3500000000000000000000000000, 4000000000000000000000000000, 4500000000000000000000000000, 5000000000000000000000000000, 6000000000000000000000000000, 7000000000000000000000000000, 8000000000000000000000000000, 9000000000000000000000000000, 10000000000000000000000000000, 12000000000000000000000000000, 15000000000000000000000000000, 20000000000000000000000000000, 25000000000000000000000000000, 30000000000000000000000000000, 35000000000000000000000000000, 40000000000000000000000000000, 45000000000000000000000000000, 50000000000000000000000000000, 60000000000000000000000000000, 70000000000000000000000000000, 80000000000000000000000000000, 90000000000000000000000000000, 100000000000000000000000000000, 120000000000000000000000000000, 150000000000000000000000000000, 200000000000000000000000000000, 250000000000000000000000000000, 300000000000000000000000000000, 350000000000000000000000000000, 400000000000000000000000000000, 450000000000000000000000000000, 500000000000000000000000000000, 600000000000000000000000000000, 700000000000000000000000000000, 800000000000000000000000000000, 900000000000000000000000000000, 1000000000000000000000000000000, 1200000000000000000000000000000, 1500000000000000000000000000000, 2000000000000000000000000000000, 2500000000000000000000000000000, 3000000000000000000000000000000, 3500000000000000000000000000000, 4000000000000000000000000000000, 4500000000000000000000000000000, 5000000000000000000000000000000, 6000000000000000000000000000000, 7000000000000000000000000000000, 8000000000000000000000000000000, 9000000000000000000000000000000, 10000000000000000000000000000000, 12000000000000000000000000000000, 15000000000000000000000000000000, 20000000000000000000000000000000, 25000000000000000000000000000000, 30000000000000000000000000000000, 35000000000000000000000000000000, 40000000000000000000000000000000, 45000000000000000000000000000000, 50000000000000000000000000000000, 60000000000000000000000000000000, 70000000000000000000000000000000, 80000000000000000000000000000000, 90000000000000000000000000000000, 100000000000000000000000000000000, 120000000000000000000000000000000, 150000000000000000000000000000000, 200000000000000000000000000000000, 250000000000000000000000000000000, 300000000000000000000000000000000, 350000000000000000000000000000000, 400000000000000000000000000000000, 450000000000000000000000000000000, 500000000000000000000000000000000, 600000000000000000000000000000000, 700000000000000000000000000000000, 800000000000000000000000000000000, 900000000000000000000000000000000, 1000000000000000000000000000000000, 1200000000000000000000000000000000, 1500000000000000000000000000000000, 2000000000000000000000000000000000, 2500000000000000000000000000000000, 3000000000000000000000000000000000, 3500000000000000000000000000000000, 4000000000000000000000000000000000, 4500000000000000000000000000000000, 5000000000000000000000000000000000, 6000000000000000000000000000000000, 7000000000000000000000000000000000, 8000000000000000000000000000000000, 9000000000000000000000000000000000, 10000000000000000000000000000000000, 12000000000000000000000000000000000, 15000000000000000000000000000000000, 20000000000000000000000000000000000, 25000000000000000000000000000000000, 30000000000000000000000000000000000, 35000000000000000000000000000000000, 40000000000000000000000000000000000, 45000000000000000000000000000000000, 50000000000000000000000000000000000, 60000000000000000000000000000000000, 70000000000000000000000000000000000, 80000000000000000000000000000000000, 90000000000000000000000000000000000, 100000000000000000000000000000000000, 120000000000000000000000000000000000, 150000000000000000000000000000000000, 200000000000000000000000000000000000, 250000000000000000000000000000000000, 300000000000000000000000000000000000, 350000000000000000000000000000000000, 400000000000000000000000000000000000, 450000000000000000000000000000000000, 500000000000000000000000000000000000, 600000000000000000000000000000000000, 700000000000000000000000000000000000, 800000000000000000000000000000000000, 900000000000000000000000000000000000, 1000000000000000000000000000000000000, 1200000000000000000000000000000000000, 1500000000000000000000000000000000000, 2000000000000000000000000000000000000, 2500000000000000000000000000000000000, 3000000000000000000000000000000000000, 3500000000000000000000000000000000000, 4000000000000000000000000000000000000, 4500000000000000000000000000000000000, 5000000000000000000000000000000000000, 6000000000000000000000000000000000000, 7000000000000000000000000000000000000, 8000000000000000000000000000000000000, 9000000000000000000000000000000000000, 10000000000000000000000000000000000000, 12000000000000000000000000000000000000, 15000000000000000000000000000000000000, 20000000000000000000000000000000000000, 25000000000000000000000000000000000000, 30000000000000000000000000000000000000, 35000000000000000000000000000000000000, 40000000000000000000000000000000000000, 45000000000000000000000000000000000000, 50000000000000000000000000000000000000, 60000000000000000000000000000000000000, 70000000000000000000000000000000000000, 80000000000000000000000000000000000000, 90000000000000000000000000000000000000, 100000000000000000000000000000000000000, 120000000000000000000000000000000000000, 150000000000000000000000000000000000000, 200000000000000



ДЛЯ ЗАМЕТОК

A series of 20 horizontal dotted lines for taking notes.



ТЕХМАРКЕТ

ЗАПОРНАЯ И РЕГУЛИРУЮЩАЯ АРМАТУРА
